

GRUNDIG

DVD-PLAYER

GDV 130

DEUTSCH

FRANÇAIS

ENGLISH

- 3** **DVD-Player GDV 130**
Besonderheiten Ihres DVD-Players
Lieferumfang
- 4** **Aufstellen und Sicherheit**
- 5** **Auf einen Blick**
Die Vorderseite des DVD-Players, die Rückseite des DVD-Players
Die Fernbedienung
- 8** **Anschließen und Vorbereiten**
Fernsehgerät anschließen
HiFi-Anlage mit analogem Zweikanal-Stereoton anschließen
Digitalen Mehrkanal Audio/Videoverstärker anschließen
HiFi-Anlage mit digitalem Zweikanal-Stereoton (PCM) oder digitalem Mehrkanal Audio-
verstärker anschließen
Netzkabel anschließen
Batterien in die Fernbedienung einlegen
- 11** **Wiedergabe einer DVD/Video-CD**
Merkmale von DVDs und Video-CDs, Besonderheiten der DVD
Vor der Wiedergabe, Wiedergabe eines Titels
Informationen aufrufen, Titel oder Kapitel auswählen
3D Toneffekte, Wiedergabe unterbrechen/fortsetzen
Wiedergabe beenden, DVD/Video-CD entnehmen
Zusatzfunktionen der Wiedergabe, Szenen markieren und abspielen
- 18** **Wiedergabe einer Video-CD**
Video-Programm erstellen
Wiedergabe der Titel in zufälliger Reihenfolge
Such-Funktionen
- 20** **Wiedergabe einer MP3-CD**
- 21** **Wiedergabe einer Audio-CD**
Merkmale der Audio-CD, vor der Wiedergabe
Die Audio-Funktionen, Musik-Programm erstellen
Abschnitte markieren und abspielen, Such-Funktion
- 25** **Kindersicherung**
- 26** **Einstellungen**
Einstellungen im Menü »AUDIO«
Einstellungen im Menü »VIDEO«
Einstellungen im Menü »DIV.« (Diverses)
Einstellungen im Menü »SPR.« (Sprache)
- 31** **Informationen**
Technische Daten, Allgemeine Hinweise für Geräte mit Laser
Störungen selbst beheben, DVD/CD reinigen
GRUNDIG Kundendienststellen
GRUNDIG Kundenberatungszentrum

DVD-PLAYER GDV 130

Besonderheiten Ihres DVD-Players



Ihr DVD-Player bietet Ihnen perfekte digitale Bildwiedergabe in Studioqualität. Je nach Typ der DVD und der HiFi-Anlage oder des Sterefernsehgerätes ist die Tonwiedergabe in Stereoton oder mit Digital-Mehrkanalton in hervorragender Kinoqualität möglich.

Weitere Merkmale von DVD-Video sind zum Beispiel die Wahl des Tonkanals und der Synchronsprache, die Wahl der Sprache bei Einblenden von Untertiteln sowie die Wahl verschiedener Aufnahmewinkel des Kamerastandortes.

Zusätzlich zu DVDs können auch MP3-CDs, Video- und Audio-CDs wiedergegeben werden.

Ihr DVD-Player ist für DVDs mit Regionalcode 2 geeignet.

Lieferumfang

- 1 DVD-Player GDV 130
- 2 Fernbedienung
- 3 2 Batterien, 1,5 V-, Typ Mignon
- 4 Bedienungsanleitung

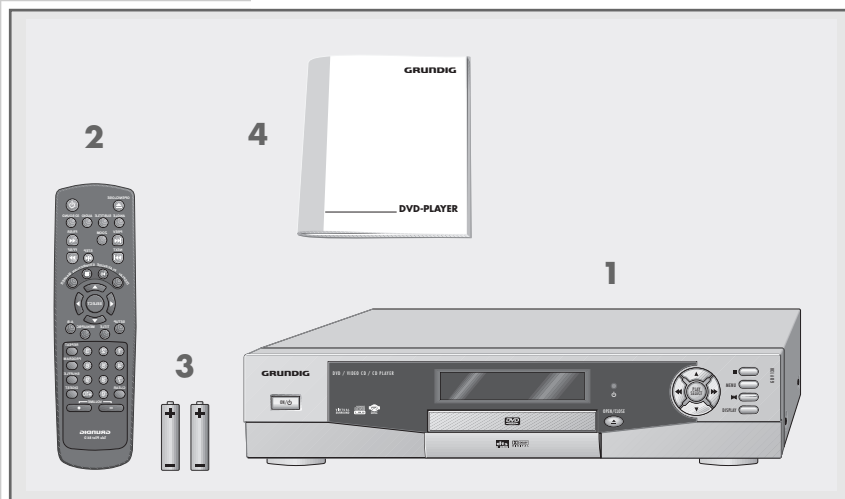

AUFSTELLEN UND SICHERHEIT

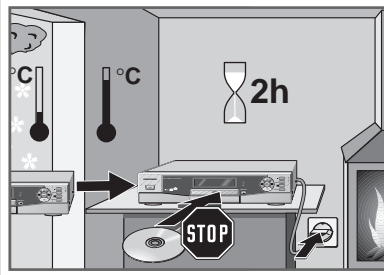

Damit dieser hochwertige und komfortable DVD-Player Ihnen lange Zeit Freude und Unterhaltung bereitet, beachten Sie beim Aufstellen des DVD-Players bitte die folgenden Hinweise:

Dieser DVD-Player ist für die Wiedergabe von Bild- und Tonsignalen von Compact Discs (DVD und CD) bestimmt.

Jede andere Verwendung ist ausdrücklich ausgeschlossen.

Wenn der DVD-Player starken Temperaturschwankungen ausgesetzt ist, zum Beispiel beim Transport vom Kalten ins Warme, schließen Sie ihn an das Stromnetz an und lassen ihn mindestens zwei Stunden ohne eingelegter DVD stehen.

Der DVD-Player ist für den Betrieb in trockenen Räumen bestimmt. Sollten Sie ihn dennoch im Freien betreiben, sorgen Sie unbedingt dafür, dass er vor Feuchtigkeit (Tropf- und Spritzwasser) geschützt ist.

Stellen Sie den DVD-Player auf eine ebene und harte Unterlage. Legen Sie keine Gegenstände (zum Beispiel Zeitungen) auf den DVD-Player und keine Deckchen oder ähnliches unter den DVD-Player.

Stellen Sie den DVD-Player nicht in unmittelbare Nähe der Heizung oder in die pralle Sonne, dadurch wird die Kühlung beeinträchtigt.

Stecken Sie keine Fremdkörper in die Lüftungsschlitze oder die Schublade des DVD-Players.

Sie dürfen den DVD-Player auf keinen Fall öffnen. Für Schäden, die durch unsachgemäße Eingriffe entstehen, übernimmt der Hersteller keine Garantie.

Stellen Sie keine mit Flüssigkeiten gefüllten Gefäße (Vasen oder ähnliches) auf den DVD-Player. Das Gefäß kann umkippen und die Flüssigkeit kann die elektrische Sicherheit in Frage stellen.

Gewitter stellen eine Gefahr für jedes elektrische Gerät dar. Auch wenn der DVD-Player ausgeschaltet ist, kann er durch einen Blitzschlag in das Stromnetz beschädigt werden. Bei einem Gewitter müssen Sie immer den Netzstecker ziehen.

Wenn der DVD-Player DVDs oder CDs nicht einwandfrei lesen kann, benutzen Sie eine handelsübliche Reinigungs-CD, um die Laseroptik zu reinigen. Andere Reinigungsmethoden können die Laseroptik zerstören.

Halten Sie die Schublade des DVD-Players immer geschlossen, damit sich kein Staub auf der Laseroptik ansammelt.

Bei diesem DVD-Player bilden Technik und Ökologie ein überzeugendes Gesamtkonzept. So werden ausschließlich ökologisch hochwertige Materialien verwendet. Beigepackte Batterien sind frei von Quecksilber und Cadmium.

Um nach Gebrauchsende ein hochwertiges Recycling zu ermöglichen, ist die Materialvielfalt konsequent reduziert – alle größeren Kunststoffteile sind gekennzeichnet. Zur Erleichterung von Servicearbeiten und zur optimalen Wiederverwertung ist dieser DVD-Player demontagefreundlich konstruiert.

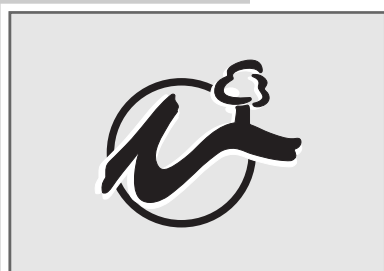
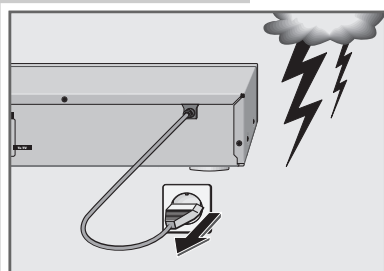
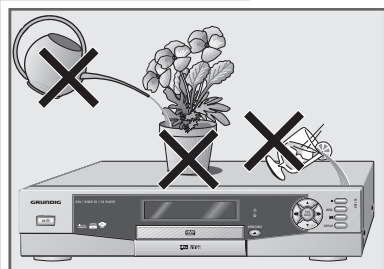
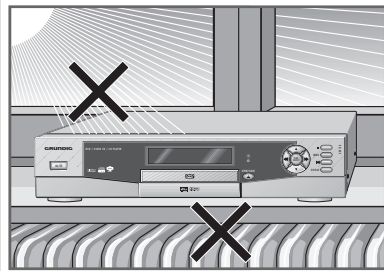
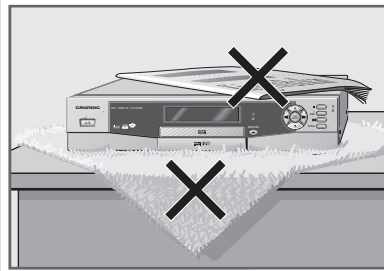

AUF EINEN BLICK

Die Vorderseite des DVD-Players

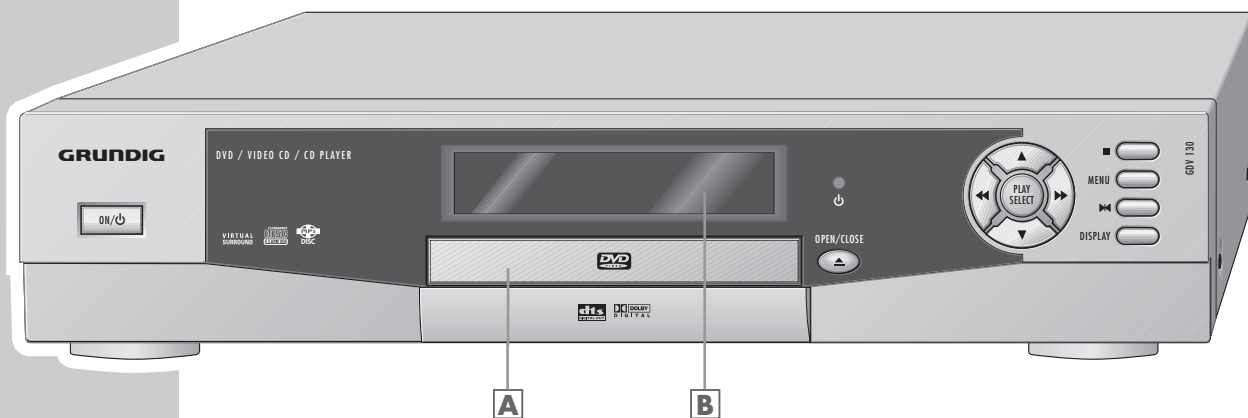

ON / ⏻

Schaltet den DVD-Player aus Stand-by ein und wieder aus (Stand-by).
Der DVD-Player wird beim Ausschalten nicht vollständig vom Stromnetz getrennt.

A

Schublade für DVD/CD.

B

Anzeige.

● ⏻

Stand-by Anzeige.

OPEN/CLOSE ▲ Zum Öffnen und Schließen der Schublade.

◀◀

Schaltet während der Wiedergabe auf Bildsuchlauf rückwärts in verschiedene Geschwindigkeiten; wählt in den Menüs verschiedene Funktionen.

▲

Wählt den nächsten Titel oder Abschnitt während der Wiedergabe; wählt in den Menüs verschiedene Funktionen.

▶▶

Schaltet während der Wiedergabe auf Bildsuchlauf vorwärts in verschiedene Geschwindigkeiten; wählt in den Menüs verschiedene Funktionen.

▼

Wählt den vorherigen Titel oder Abschnitt während der Wiedergabe; wählt in den Menüs verschiedene Funktionen.

PLAY SELECT

Startet die Wiedergabe;
bestätigt in den Menüs angewählte Funktionen.

■

Einmal drücken, unterbricht jede Lauffunktion;
zweimal drücken, schaltet auf „STOPP“.

MENU

Ruft während der Wiedergabe das Titelmü der DVD/ Video-CD auf.

▶|◀

Standbild und Standbildfortschaltung bei DVDs und Video-CDs;
Pause bei MP3-CDs und Audio-CDs.

DISPLAY

Blendet während der Wiedergabe verschiedene Informationen (zum Beispiel Titel-/ Kapitelnummer, Spielzeit) auf dem Bildschirm des Fernsehgerätes ein.

Die Rückseite des DVD-Players

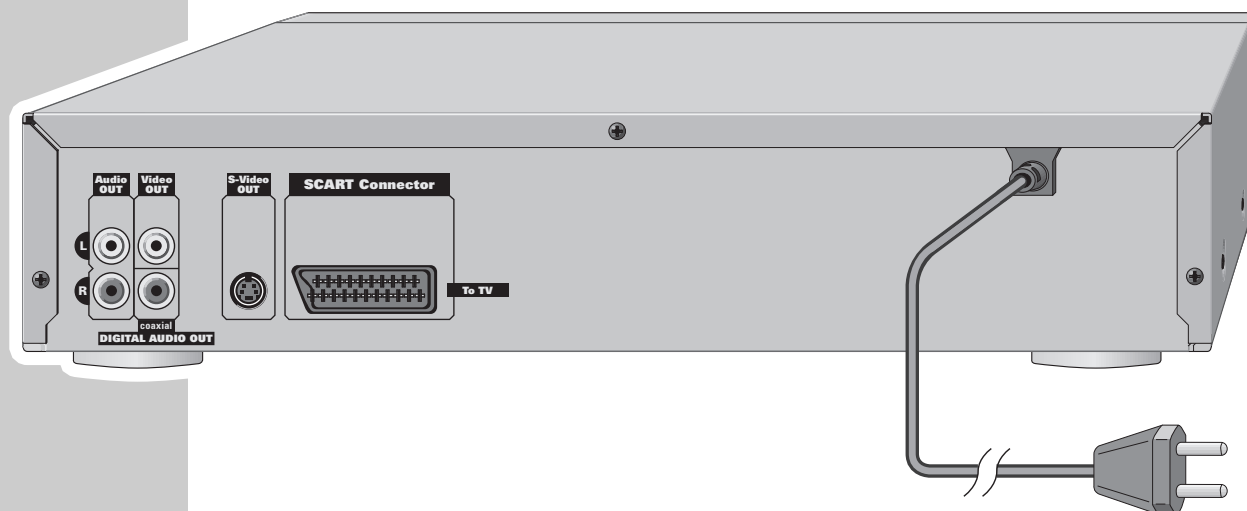

Audio OUT L R

Ton-Ausgangsbuchsen (linker/rechter Kanal) zum Anschließen einer HiFi-Anlage.

Video OUT

Bild-Ausgangsbuchse, zum Anschließen eines Fernsehgerätes mit Video-Buchse.

DIGITAL AUDIO OUT COAXIAL

Ton-Ausgangsbuchse (koaxial) für PCM/MPEG2/AC3/DTS Signale, zum Anschließen eines digitalen Mehrkanal Audio-/Videoverstärkers.

S-Video OUT

Bild-Ausgangsbuchse, zum Anschließen eines Fernsehgerätes mit S-VHS-Buchse.

SCART Connector To TV

Bild-/Ton-Ausgangsbuchse, zum Anschließen eines Fernsehgerätes.



Netzkabel.

Vorsicht:

Schließen Sie keine Geräte an, wenn der DVD-Player eingeschaltet ist.

Berühren Sie nicht die Innenseite der Buchsen und Stecker der Verbindungskabel. Eine elektrostatische Entladung kann den DVD-Player beschädigen.

Die Fernbedienung



- OPEN/CLOSE ▲** Zum Öffnen und Schließen der Schublade.
- ⏻** Schaltet den DVD-Player aus Stand-by ein (die rote Anzeige am DVD-Player leuchtet) und wieder aus (Stand-by).
- ANGLE** Wählt während der Wiedergabe verschiedene Blickwinkel (Kamera-Standorte) von bestimmten Szenen oder Passagen der DVD.
- SUBTITLE** Zum Anwählen und Einblenden von Untertitel der DVD während der Wiedergabe.
- AUDIO** Schaltet während der Wiedergabe um zwischen Original- und Synchronsprache einer DVD.
- 3D SOUND** Wählt während der Wiedergabe den 3D Sound.
- PREV ◀◀** Wählt während der Wiedergabe den vorherigen Titel /Abschnitt.
- NEXT ▶▶** Wählt während der Wiedergabe den nächsten Titel/Abschnitt.
- ZOOM** Vergrößert Szenen bei der Wiedergabe.
- STEP ▶◀** Standbild und Standbildfortschaltung bei DVDs und Video-CDs; Pause bei MP3-CDs und Audio-CDs.
- FR/SR ◀◀** Schaltet während der Wiedergabe auf Bildsuchlauf rückwärts in verschiedene Geschwindigkeiten.
- FF/SF ▶▶** Schaltet während der Wiedergabe auf Bildsuchlauf vorwärts in verschiedene Geschwindigkeiten.
- DISPLAY** Blendet während der Wiedergabe verschiedene Informationen (zum Beispiel Titel-/ Kapitelnummer, Spielzeit) auf dem Bildschirm des Fernsehgerätes ein.
- PLAY/PAUSE ▶ ■** Startet die Wiedergabe; Standbild bei DVDs und Video-CDs; Pause bei Audio-CDs.
- STOP/RETURN ■** Einmal drücken, unterbricht jede Lauffunktion; zweimal drücken, schaltet auf „STOPP“.
- MARKER** Markiert Szenen der DVD und Abschnitte der Audio-CD.
- ◀ ▶ ▲ ▼** Wählen in den Menüs verschiedene Funktionen.
- SELECT** Bestätigt in den Menüs angewählte Funktionen.
- SETUP** Ruft die Menüs des DVD-Players auf.
- TITLE** Ruft das Hauptmenü der DVD/Video-CD auf (aus Stopp).
- MENU/PBC** Ruft während der Wiedergabe das Titelmeneü der DVD/ Video-CD auf.
- A-B** Zum Markieren und wiederholten Abspielen von Abschnitten.
- 1 ... 0, +10** Ziffern-Tasten für verschiedene Eingaben.
- REPEAT** Wiederholt Abschnitte oder Titel.
- PROGRAM** Zum Programmieren von Titel oder Kapitel einer Video- oder Audio-CD.
- SHUFFLE** Zum Wiedergeben der Titel/Kapitel einer Video- oder Audio-CD in zufälliger Reihenfolge.
- DIGEST** Blendet den jeweiligen Anfang eines Kapitels als Standbild ein.
- CLEAR** Löscht Titel oder Kapitel aus dem Video- oder Musik-Programm.
- VOLUME +** Zum Einstellen der Lautstärke.

ANSCHLIESSEN UND VORBEREITEN

Fernsehgerät anschließen ...

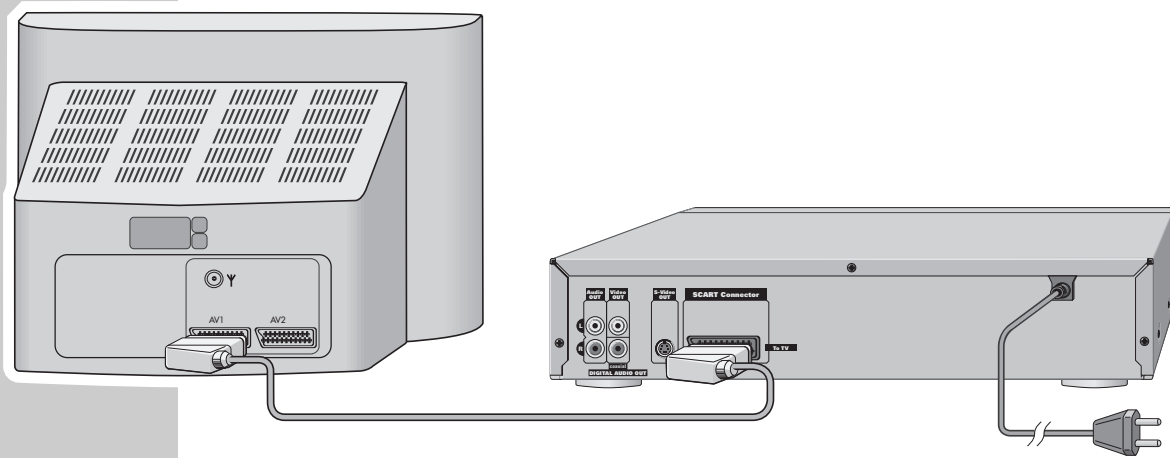

... mit einem EURO-AV-Kabel

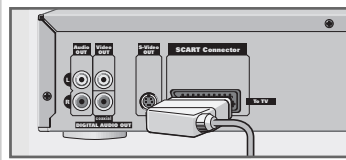

- 1 Handelsübliches EURO-AV-Kabel in die Buchse »**SCART Connector To TV**« des DVD-Players und in die entsprechende Buchse (AV 1) des Fernsehgerätes stecken;

oder

... mit Cinch-Kabel

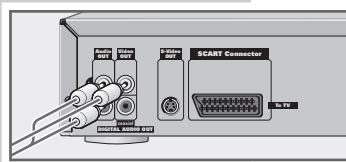

- 1 Handelsübliches Cinch-Kabel in die Buchse »**Video OUT**« des DVD-Players und in die entsprechende Buchse (VIDEO IN) des Fernsehgerätes stecken.

- 2 Handelsübliches Cinch-AV-Kabel in die Buchsen »**Audio OUT L R**« des DVD-Players und in die entsprechenden Buchsen (AUDIO IN) des Fernsehgerätes stecken,

oder

... mit Y/C-Kabel (S-VHS)

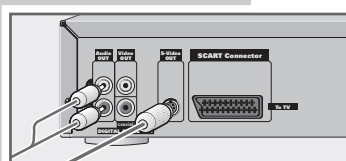

- 1 Handelsübliches Y/C-Kabel in die Buchse »**S-Video OUT**« des DVD-Players und in die entsprechende Buchse (S-VIDEO IN) des Fernsehgerätes stecken.

- 2 Handelsübliches Cinch-AV-Kabel in die Buchsen »**Audio OUT L R**« des DVD-Players und in die entsprechenden Buchsen (AUDIO IN) des Fernsehgerätes stecken.

Hinweise:

Wenn der DVD-Player an ein Fernsehgerät mit dem Format 16:9 angeschlossen wird, beachten Sie bitte die Einstellung im Kapitel „Format des Fernsehgerätes wählen“ auf Seite 27.

Entsprechend der Ausstattung Ihres Fernsehgerätes muß die Farbnorm der Bildschirmenüs des DVD-Players an das Fernsehgerät angepasst werden. Beachten Sie hierzu die Einstellungen im Kapitel „TV System einstellen“ auf Seite 27.

HiFi-Anlage mit analogem Zweikanal-Stereoton anschließen

Alternativ zu den Lautsprechern des Fernsehgerätes kann der Ton auch über eine HiFi-Anlage wiedergegeben werden.

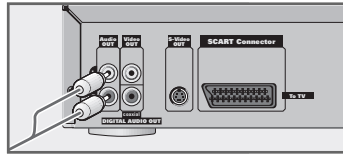

- 1 Handelsübliches Cinch-Kabel in die Buchsen »**Audio OUT L R**« des DVD-Players und in die entsprechende Buchsen der HiFi-Anlage stecken.

Vorsicht:

Die Buchsen »**Audio OUT L R**« des DVD-Players dürfen nicht an den PHONO-Eingangsbuchsen (Plattenspieler-Eingang) der HiFi-Anlage angeschlossen werden.

Hinweis:

Die Buchsen »**Audio OUT L R**« sind auch für den Anschluß eines Pro Logic-Audio-/Video-Empfängers zu verwenden.

Digitalen Mehrkanal Audio-/Videoverstärker anschließen

Bei einem Mehrkanal Audio-/Videoverstärker (Dolby* Digital Decoder oder DTS) kann der digitale Mehrkanalton der DVD decodiert und optimal wiedergegeben werden.

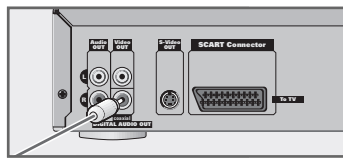

- 1 Handelsübliches Cinch-Kabel in die Buchse »**DIGITAL AUDIO OUT COAXIAL**« des DVD-Spielers und in die entsprechende Buchse des digitalen Mehrkanalverstärkers stecken.

* Gefertigt unter Lizenz von Dolby Laboratories Licensing Corporation. „Dolby“, „Dolby Pro Logic“, „AC 3“ und das Doppel-D-Symbol „DD“ sind Warenzeichen der Dolby Laboratories Licensing Corporation. Copyright 1992 Dolby Laboratories, Inc. Alle Rechte vorbehalten.

Hinweise:

Am DVD-Player muß der Digitalausgang aktiviert werden und das richtige digitale Ausgangsformat eingestellt werden. Beachten Sie hierzu die Einstellungen im Kapitel „Tonarten für den Digitalausgang wählen“ auf Seite 26.

Bei der Wiedergabe einer DVD mit DTS-Tonsignal (Digital Theatre System) muß der Audio-/Video-Verstärker dieses DTS-Tonsignal verarbeiten können. Ist dies nicht der Fall, ist der Ton der DVD nicht zu hören.

HiFi-Anlage mit digitalem Zweikanal-Stereoton (PCM) oder digitalem Mehrkanal Audioverstärker anschließen

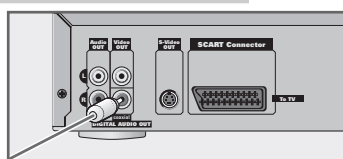

- 1 Handelsübliches Cinch-Kabel in die Buchse »**DIGITAL AUDIO OUT COAXIAL**« des DVD-Players und in die entsprechende Buchse des digitalen Mehrkanalverstärkers stecken.

Hinweis:

Am DVD-Players muß der Digitalausgang aktiviert werden und das richtige digitale Ausgangsformat eingestellt werden. Beachten Sie hierzu die Einstellungen im Kapitel „Tonarten für den Digitalausgang wählen“ auf Seite 26.

Netzkabel anschließen

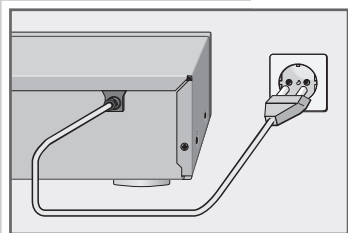

- 1 Stecker des Netzkabels in die Steckdose stecken.

Vorsicht:

Nur durch Ziehen des Netzsteckers ist der DVD-Player vom Stromnetz getrennt.

Batterien in die Fernbedienung einlegen

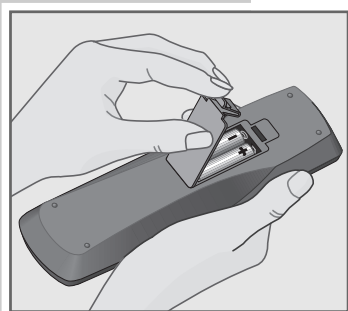

- 1 Batteriefach öffnen, dazu auf den Pfeil des Batteriefaches drücken und Deckel abziehen.
- 2 Beim Einlegen der Batterien (Typ Mignon, z.B. UM-3 oder AA, 2 x 1,5 V) Polung beachten, im Batteriefachboden markiert.

Hinweis:

Wenn Ihr DVD-Player auf die Fernbedienbefehle nicht mehr richtig reagiert, können die Batterien verbraucht sein. Verbrauchte Batterien unbedingt entfernen. Für Schäden, die durch ausgelaufene Batterien entstehen, kann nicht gehaftet werden.

Umwelthinweis

Die Batterien – auch schwermetallfreie – dürfen nicht im Hausmüll entsorgt werden. Verbrauchte Batterien müssen in die Altbatteriesammelgefäße bei Handel und öffentlich-rechtlichen Entsorgungsträgern gegeben werden.

WIEDERGABE EINER DVD/VIDEO-CD



Merkmale von DVD und Video-CD

DVDs und Video-CDs erkennen Sie an dem Label.

Je nach Inhalt der DVD und Video-CD (Filme, Videoclips usw.) sind sie mit einem oder mehreren Titeln versehen.

Jeder Titel kann einen oder mehrere Kapitel (Chapter) enthalten. Einfach und komfortabel können Titel und Kapitel ausgewählt werden.

Die Wiedergabe der DVD und der Video-CD kann über das Menü des DVD-Players – am Bildschirm des Fernsehgerätes – kontrolliert und gesteuert werden.

Besonderheiten der DVD

DVDs können Titel und Passagen enthalten, die vom Hersteller nach einer festgelegten Reihenfolge geordnet wurden. Sie können aber auch die einzelnen Titel und Passagen gezielt anwählen und dann abspielen.

DVDs bieten in einem Titelmü eine Übersicht der vorhandenen Titel und/ oder Abschnitte der Titel.

Einige Funktionen des DVD-Players, wie zum Beispiel Zeitlupe, Standbild oder Autoplay, können auch von der DVD gesteuert sein. Es kann dadurch vorkommen, dass zum Beispiel die Standbildfunktion in bestimmten Szenen nicht gewählt werden kann.

Bei vielen DVDs werden die Tonspuren in bis zu 8 Sprachen bespielt. Sie können die gewünschte Sprache des Tones wählen.

Viele DVDs werden vom Hersteller mit Untertiteln in mehreren Sprachen bespielt. Sie können die Einblendung der Untertitel aus bis zu 32 Sprachen wählen.

Filme werden zu unterschiedlichen Zeitpunkten in den unterschiedlichen Regionen der Welt veröffentlicht, deshalb sind alle DVD-Player weltweit mit einem Regionscode versehen. Ihr DVD-Player ist für Regionscode 2 freigegeben.

Auch DVDs können mit einem zusätzlichen Regionscode versehen sein. Wenn Sie eine DVD mit einem abweichenden Regionscode in den DVD-Player einlegen, erscheint am Bildschirm des Fernsehgerätes ein Hinweis auf den Regionscode. Diese DVD kann nicht wiedergegeben werden.

Vor der Wiedergabe

Vorbereiten

- 1 Fernsehgerät einschalten und den Programmplatz für den DVD-Player wählen.
- 2 HiFi-Anlage einschalten und den entsprechenden Toneingang für den DVD-Player wählen.
- 3 DVD-Player mit »« einschalten.
– Anzeige am DVD-Player: »LORD«, danach »NO DISC«.

Hinweis:

Wenn Sie den DVD-Player mit den Tasten am DVD-Player bedienen wollen und am Fernsehgerät erscheint die Meldung »SICHERUNG«, müssen Sie diese „Sperrung“ ausschalten (siehe Kapitel „Tasten am DVD-Player sperren“ auf Seite 29).

WIEDERGABE EINER DVD/VIDEO-CD

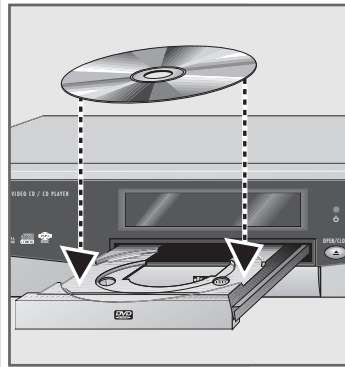

DVD/Video-CD einlegen

- 1 »**OPEN/CLOSE** ▲« drücken.
– Die Schublade öffnet sich, Anzeige am DVD-Player: »OPEN«.
- 2 Gewünschte DVD/Video-CD mit dem Aufdruck nach oben in die Schublade einlegen.
- 3 »**OPEN/CLOSE** ▲« drücken.
– Anzeige am DVD-Player: »CLOSE«, »LOAD«, danach »DVD« oder »VCD«, das aktuelle Kapitel und die abgelaufene Spielzeit der DVD/Video-CD.
Die Wiedergabe startet automatisch.

Hinweise:

Ist die Kindersicherung aktiviert und die DVD/Video-CD wurde nicht freigegeben (siehe Kapitel „KINDERSICHERUNG“ auf Seite 25), muß die Geheimzahl eingegeben werden.

Wenn das Symbol »⊘« auf dem Bildschirm des Fernsehgerätes erscheint, ist die gewählte Funktion mit dieser DVD/Video-CD nicht möglich.

Wiedergabe eines Titels

► WIEDERGABE

- 1 Nach dem Schließen der Schublade und dem „Einlesen“ der DVD startet die Wiedergabe automatisch.

II PAUSE

- 2 Auf Wiedergabe-Pause (Standbild) mit »**PLAY/PAUSE** ► ||« schalten.
- 3 Wiedergabe mit »**PLAY/PAUSE** ► ||« fortsetzen.

STOP

- 4 Wiedergabe mit »**STOP/RETURN** ■« beenden.

Hinweise:

Abhängig von der verwendeten DVD/Video-CD kann es notwendig sein, aus einem Inhaltsverzeichnis der DVD/Video-CD Titel oder Kapitel auszuwählen.

Zum Auswählen benutzen Sie die Tasten »▲«, »▼«, »◀« oder »▶«, zum Aktivieren die Taste »**SELECT**«.

Ist die Auswahl numeriert, verwenden Sie die Tasten »**1 ... 0, +10**«.

Informationen aufrufen

Sie können Informationen über Titel, Kapitel und Spielzeit auf den Bildschirm einblenden.

01/02 002/045





- 1 Info-Zeile mit »**DISPLAY**« einblenden.
- 2 Weitere Informationen aufrufen, dazu »**DISPLAY**« wiederholt drücken.
- 3 Info-Zeile mit »**DISPLAY**« ausblenden.





Titel oder Kapitel anwählen ...

Wenn eine DVD/Video-CD mehrere Titel und/oder Kapitel enthält, können Sie diese anwählen.

... mit der Info-Zeile des DVD-Players

1 Info-Zeile mit »**DISPLAY**« einblenden.

2 Anzeige »« (für Titel) mit »« anwählen, Titel mit »« oder »« wählen und mit »**SELECT**« bestätigen.

3 Anzeige »« (für Kapitel) mit »« anwählen, Kapitel mit »« oder »« oder »**1 ... 0**« wählen und mit »**SELECT**« bestätigen.

– Die Wiedergabe beginnt mit dem gewählten Titel oder dem gewählten Kapitel.





... mit dem Menü der DVD/Video-CD

Das Menü der DVD/Video-CD kann Auswahlmöglichkeiten für Titel, Abschnitte oder Szenen enthalten.

1 Inhalt der DVD/Video-CD mit »**MENU**« oder »**TITLE**« aufrufen.

– Wenn die DVD/Video-CD ein Titelmü enthält, erscheint es am Bildschirm.

2 Wenn die Auswahlmöglichkeiten numeriert sind, entsprechenden Titel und Abschnitt mit »**1 ... 0, +10**« wählen.

3 Sind die Auswahlmöglichkeiten nicht numeriert, Titel und Abschnitte mit »«, »«, »« oder »« wählen und mit »**SELECT**« aktivieren.

Einen Abschnitt minutengenau anwählen

1 Info-Zeile mit »**DISPLAY**« einblenden.

2 »**DISPLAY**« noch einmal drücken.
– Die Anzeige » :--:--« erscheint.

3 Gewünschte Spielzeit mit »**1 ... 0**« eingeben und mit »**SELECT**« bestätigen.
Beispiele: 30 Minuten, 15 Sekunden – Eingabe »**3**« »**0**« »**1**« »**5**«.
1 Stunde, 5 Minuten, 30 Sekunden – Eingabe »**1**« »**0**« »**5**« »**3**« »**0**«.
– Der DVD-Player sucht den Abschnitt und beginnt die Wiedergabe.

Ein Kapitel direkt anwählen

1 Nächstes Kapitel anwählen, dazu während der Wiedergabe » **NEXT**« drücken.

2 Vorheriges Kapitel mit » **PREV**« wählen.
– Der DVD-Player sucht das Kapitel und beginnt die Wiedergabe.

 01/02  002/045

 01/02  019/045

 01/02  :--:--

 01/02  1:05:30

 01/02  025/045

 01/02  024/045

3D Toneffekte

3D TON MDUS 1

- 1 Während der Wiedergabe »**3D SOUND**« wiederholt drücken.
– Anzeige: »3D TON MDUS1«.

3D AUS

- 2 3D Toneffekte abschalten, dazu »**3D SOUND**« so oft drücken, bis »3D AUS« in der Anzeige erscheint.

Wiedergabe unterbrechen/fortsetzen

Die Wiedergabe der DVD/Video-CD kann an einer beliebigen Stelle unterbrochen und danach an der gleichen Stelle fortgesetzt werden.

■

- 1 Wiedergabe unterbrechen, dazu »**STOP/RETURN** ■« nur einmal drücken.

► WIEDERGABE

- 2 Wiedergabe an dem Punkt fortsetzen, an dem sie beendet wurde, dazu »**PLAY/PAUSE** ►« drücken.

Wiedergabe beenden

Die Wiedergabe der DVD/Video-CD wird am Ende des Titels automatisch beendet.

■ STOP

- Die Wiedergabe kann jederzeit beendet werden, dazu »**STOP/RETURN** ■« zweimal drücken.

DVD/Video-CD entnehmen

- 1 »**OPEN/CLOSE** ▲« drücken, die Schublade öffnet sich.

Zusatzfunktionen der Wiedergabe

Hinweise:

Bei den Funktionen „Bildsuchlauf“, „Zeitlupe“, und „Standbild“ ist der Ton stummgeschaltet.

Wenn das Symbol »⊙« erscheint, ist diese Funktion mit dieser DVD/Video-CD nicht möglich.

Bildsuchlauf

Sie können zwischen sechs unterschiedlichen Geschwindigkeiten (rückwärts oder vorwärts) wählen.

▶▶ 2X

1 Während der Wiedergabe gewünschte Wiedergabe-Geschwindigkeit mit »◀◀ **FR/SR**« oder »▶▶ **FF/SF**« wählen.

◀◀ 4X

2 Zurück zur Wiedergabe, dazu »PLAY/PAUSE ▶ ||« drücken.

Zeitlupe

Sie können zwischen drei unterschiedlichen Geschwindigkeiten (rückwärts oder vorwärts) wählen.

|| PAUSE

1 Während der Wiedergabe »PLAY/PAUSE ▶ ||« drücken.

▶ ZEITLUPE 1/2

2 Gewünschte Zeitlupen-Geschwindigkeit mit »◀◀ **FR/SR**« oder »▶▶ **FF/SF**« wählen.

◀ ZEITLUPE 1/4

3 Zurück zur Wiedergabe, dazu »PLAY/PAUSE ▶ ||« drücken.

Standbilder schrittweise weiterschalten

▶◀ EINZELBILD

1 Während der Wiedergabe »STEP ▶◀« wiederholt drücken.
– Das Bild wird schrittweise zum nächsten Standbild weiterschaltet.

2 Zurück zur Wiedergabe, dazu »PLAY/PAUSE ▶ ||« drücken.

Einen Abschnitt oder einen Titel wiederholen (Repeat)

Bei diesen Funktionen wird der momentan laufende Abschnitt oder der momentan laufende Titel wiederholt.

KAPITEL WIEDERHOLEN

1 Während der Wiedergabe »REPEAT« ein- oder zweimal drücken.
– Die gewählte Funktion wird kurz angezeigt:
»KAPITEL WIEDERHOLEN« – das aktuelle Kapitel der DVD wird wiederholt.
»TITEL WIEDERHOLEN« – der aktuelle Titel der DVD wird wiederholt;

TITEL WIEDERHOLEN

2 Funktion beenden, dazu »REPEAT« ein drittes mal drücken.
– Anzeige »WIEDERHOLUNG AUS« – die Funktion wird beendet.

WIEDERHOLUNG AUS

Eine ausgesuchte Szene wiederholen (A-B Repeat)

Bei dieser Funktion wird Anfang und Ende einer Szene markiert, diese wird wiederholt abgespielt.

A - B WIEDERHOLEN A MARKIEREN
A - *

- 1 Während der Wiedergabe den Anfang der Szene mit »**A-B**« markieren.
– In der Anzeige des DVD-Players erscheint »A-«, am Bildschirm erscheint »A - B WIEDERHOLEN A MARKIEREN« und »A - *«.

A - B WIEDERHOLEN B MARKIEREN
A - B

- 2 Ende der Szene markieren, dazu »**A-B**« erneut drücken.
– In der Anzeige des DVD-Players erscheint »A«, am Bildschirm erscheint »A - B WIEDERHOLEN B MARKIEREN« und »A - B«.
– Die markierte Szene wird andauernd wiederholt.

A - B GELÖSCHT
* - *

- 3 Funktion beenden, dazu »**A-B**« erneut drücken.

Blickwinkel bestimmter Szenen oder Passagen wählen

Viele DVDs enthalten Szenen oder Passagen, die von unterschiedlichen Kamera-Standorten (verschiedene Blickwinkel) mehrmals aufgenommen wurden. Diese verschiedenen Blickwinkel können Sie anwählen.

Bei DVDs, die diese Funktionen anbieten, erscheint am Bildschirm des Fernsehgerätes die Einblendung » 1/3«.

 1/3

- 1 Während der Wiedergabe die Funktion Blickwinkel mit »**ANGLE**« wählen.
– Die Anzeige » 1/3« zeigt den Blickwinkel, im Beispiel 1.

 2/3

- 2 Einen anderen Blickwinkel mit »**ANGLE**« anwählen.

Bild vergrößern und Bildausschnitt bewegen (Zoom)

- 1 Während der Wiedergabe oder Pause »**ZOOM**« ein-, zwei- oder dreimal drücken.

 ZOOM X2

– Anzeige: » ZOOM X2«, » ZOOM X4«, » ZOOM X8«, der DVD-Player vergrößert einen Bildausschnitt.

- 2 Der Bildausschnitt kann mit »**◀**«, »**▶**«, »**▲**« oder »**▼**« bewegt werden.

ZOOM AUS

- 3 Funktion mit »**ZOOM**« abschalten.
– Anzeige: »ZOOM AUS«.

Synchronsprache umschalten

Bei diesen Einstellungen wird die voreingestellte Synchronsprache umgeschaltet, wenn die DVD Alternativen bietet.

AUDIO 1/3 : Dolby Digital 5.1 DEUTSCH

- 1 Während der Wiedergabe »**AUDIO**« drücken.
– Anzeige: zum Beispiel »AUDIO 1/3 : Dolby Digital 5.1 DEUTSCH« wird kurz eingeblendet, die aktuelle Synchronsprache wird angezeigt.

AUDIO 2/3 : Dolby Digital 5.1 ENGLISCH

- 2 Gewünschte Synchronsprache wählen, dazu »**AUDIO**« wiederholt drücken.

Untertitel auswählen und einblenden

Wenn auf einer DVD Untertitel zur Verfügung stehen, können Sie diese am Bildschirm des Fernsehgerätes einblenden.

Wenn die Untertitel in mehreren Sprachen verfügbar sind, dann können Sie die gewünschte Sprache wählen.

- 1 Während der Wiedergabe »**SUBTITLE**« drücken.
– Anzeige: zum Beispiel »UNTERTITEL 01/14 : DEUTSCH« wird kurz einblendet, die aktuelle Synchronsprache wird angezeigt.
- 2 Gewünschte Sprache der Untertitel wählen, dazu »**SUBTITLE**« wiederholt drücken.

Hinweis:

Zum Abschalten der Untertitel »**SUBTITLE**« so oft drücken, bis in der Anzeige »UNTERTITEL AUS« erscheint.

UNTERTITEL 01/14 : DEUTSCH

UNTERTITEL 02/14 : ENGLISCH

UNTERTITEL AUS

Szenen markieren und abspielen

Sie können bis zu fünf Szenen der DVD markieren, die Sie bei der Wiedergabe direkt angewählen können.

Marken setzen oder löschen

- 1 Während der Wiedergabe »**MARKER**« drücken.
– Anzeige: »MARKER - - - -« .
- 2 Szene mit »**SELECT**« markieren.
– Anzeige: »MARKER ✓ - - - -« .

Hinweis:

Nächste Marke mit »▶« oder »◀« anwählen und Szene mit »**SELECT**« markieren.

- 3 Anzeige mit »**MARKER**« abschalten.

Hinweis:

Zum Löschen einer Marke »**MARKER**« drücken.

Die Marke, die gelöscht werden soll, mit »▶« oder »◀« wählen und mit »**CLEAR**« löschen.

MARKER ■ - - - - SEL

MARKER ■ - - - - SEL

Markierte Szenen abspielen

- 1 Während der Wiedergabe »**MARKER**« drücken.
- 2 Gewünschte Marke mit »▶« oder »◀« wählen und mit »**SELECT**« bestätigen.
– Die Anzeige wird ausgeblendet, die Wiedergabe beginnt ab der markierten Szene.
- 3 Zum Abspielen einer anderen Marke die Pkt. 1 und 2 wiederholen.

Video-Programm erstellen

Mit dieser Funktion können Sie Ihr eigenes Video-Programm erstellen.

Hinweis:

Ein Öffnen der Schublade löscht das Programm.

Titel wählen

- 1 Fernsehgerät einschalten und den Programmplatz für den DVD-Player wählen, Schublade öffnen, gewünschte Video-CD einlegen und Schublade wieder schließen.
- 2 DVD-Player mit »**STOP/RETURN** ■« auf Stopp schalten.
- 3 Anzeige »PROGRAMM« mit »**PROGRAM**« aufrufen.
– Anzeige: »PROGRAMM P00 :00«.
- 4 Titel mit »**1 ... 0**« eingeben und mit »**SELECT**« bestätigen.
– Anzeige: »PROGRAMM P01 :01« (P01 für programmierten Titel, 01 für Nummer des Titels).

Hinweis:

Zum Programmieren weiterer Titel Pkt. 4 wiederholen. 99 Titel können programmiert werden

- 5 Wiedergabe des Video-Programmes mit »**PLAY/PAUSE** ► ■■« starten.
- 6 Wiedergabe des Video-Programmes mit »**STOP/RETURN** ■« beenden.

Video-Programm löschen

- 1 DVD-Player mit »**STOP/RETURN** ■« auf Stopp schalten, danach »**OPEN/CLOSE** ▲« drücken.
– Die Schublade öffnet sich, das Video-Programm ist gelöscht.

Wiedergabe der Titel in zufälliger Reihenfolge

Bei dieser Funktion werden die Titel der Video-CD in zufälliger Reihenfolge wiedergegeben.

- 1 DVD-Player mit »**STOP/RETURN** ■« auf Stopp schalten.
- 2 »**SHUFFLE**« drücken.
– Anzeige am DVD-Player »SHUFFLE«.
- 3 Wiedergabe mit »**PLAY/PAUSE** ► ■■« starten.

Such-Funktionen

Mit dieser Funktion haben Sie drei Möglichkeiten, Abschnitte oder Szenen zu suchen.

- 1 DVD-Player mit »**STOP/RETURN** ■« auf Stopp schalten.
- 2 Menü mit »**DIGEST**« aufrufen.
- 3 Gewünschte Funktion mit »**1 ... 4**« anwählen.
 - **INTRO**, es wird jeder Abschnitt für 10 Sekunden abgespielt. danach schaltet der DVD-Player auf Stopp.
 - **DISC**, zeigt einen Abschnitt als Kleinbild auf dem Bildschirm;
 - **TRACK**, zeigt Szenen eines Abschnittes als Kleinbild auf dem Bildschirm. Bei diesen Funktionen sehen Sie den Abschnitt oder die Szene für fünf Sekunden, danach werden Abschnitt oder Szene in einem Kleinbild als Standbild gezeigt und der Vorgang wiederholt sich mit dem nächsten Abschnitt oder der nächsten Szene.
- 4 Wurden mehr als neun Szenen oder Abschnitte gefunden, kann mit »|◀◀ **PREV**« oder »▶▶| **NEXT**« zwischen den Übersichtsseiten „geblättert“ werden.
- 5 Wiedergabe ab dem Abschnitt oder der Szene starten, dazu die Nummer des Abschnittes oder der Szene mit »**1 ... 0**« anwählen.
- 6 Funktion mit »**STOP/RETURN** ■« beenden.



WIEDERGABE EINER MP3-CD



Vorbereiten

- 1 Fernsehgerät einschalten und den Programmplatz für den DVD-Player wählen.
- 2 HiFi-Anlage einschalten und den entsprechenden Toneingang für den DVD-Player wählen.
- 3 DVD-Player mit »**⏻**« einschalten.
– Anzeige am DVD-Player: »LOAD« danach »NO DISC«.

MP3-CD einlegen

- 1 »**OPEN/CLOSE ▲**« drücken.
- 2 Gewünschte MP3-CD mit dem Aufdruck nach oben in die Schublade einlegen.
- 3 »**OPEN/CLOSE ▲**« drücken.
– Anzeige am DVD-Player: »CLOSE«, »LOAD«, danach »MP3«, die Anzahl der Titel und die Spielzeit der MP3-CD.
– Am Bildschirm erscheint ein Menü mit dem Inhalt der MP3-CD.

Hinweis:

Wenn das Symbol »**⊙**« auf dem Bildschirm des Fernsehgerätes erscheint, ist die gewählte Funktion nicht möglich.

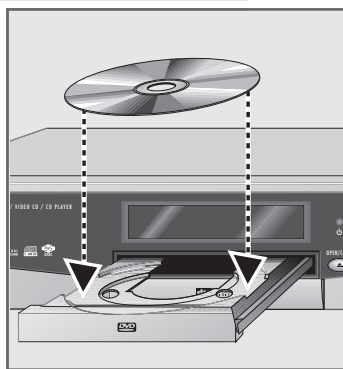

Wiedergabe

- 1 Gewünschten Ordner mit »**◀**«, »**▶**«, »**▲**« oder »**▼**« anwählen und mit »**SELECT**« aufrufen.
– Am Bildschirm erscheint ein Menü mit den Titeln des Ordners, in der Info-Leiste erscheint der Name des Ordners und die Anzahl der Titel.
- 2 Gewünschten Titel mit »**◀**«, »**▶**«, »**▲**« oder »**▼**« anwählen und mit »**SELECT**« aufrufen.
– Die Wiedergabe wird gestartet, in der Info-Leiste erscheint die Spielzeit des Titels.

Hinweise:

Der Titel kann auch mit »**1 ... 0, +10**« direkt angewählt werden, danach Wiedergabe mit »**SELECT**« starten.

Der jeweils nächste Titel kann mit »**▶▶| NEXT**« gewählt werden, der vorherige Titel kann mit »**◀◀ PREV**« gewählt werden. Die Wiedergabe beginnt automatisch.

- 3 Auf Wiedergabe-Pause mit »**PLAY/PAUSE ▶ ||**« schalten.
Wiedergabe mit »**PLAY/PAUSE ▶ ||**« fortsetzen.

- 4 Wiedergabe mit »**STOP/RETURN ■**« beenden.

Hinweise:

Zum Hauptmenü der MP3-CD kann mit »**MENU**« geschaltet werden.

MP3-CD entnehmen

- 1 »**OPEN/CLOSE ▲**« drücken, die Schublade öffnet sich.

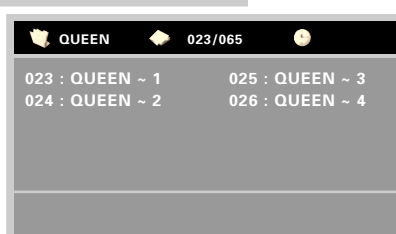

WIEDERGABE EINER AUDIO-CD

Merkmale der Audio-CD



Eine Audio-CD erkennen Sie an diesem Label.

Audio-CDs enthalten nur Musikaufnahmen. Sie können – wie gewohnt – über eine HiFi-Anlage wiedergegeben werden.



Mit Hilfe der Infozeile des DVD-Players – am Bildschirm des Fernsehgerätes – können Sie Ihr eigenes Musik-Archiv gestalten, in dem Sie bestimmte Titel auswählen.

Vor der Wiedergabe

Vorbereiten

- 1 HiFi-Anlage einschalten und den entsprechenden Toneingang für den DVD-Player wählen.
- 2 DVD-Player mit »« einschalten.
– Anzeige am DVD-Player: »LOAD« danach »NO DISC«.

Audio-CD einlegen

- 1 »**OPEN/CLOSE** « drücken.
– Die Schublade öffnet sich, Anzeige am DVD-Player: »OPEN«.
- 2 Audio-CD mit dem Aufdruck nach oben in die Schublade einlegen.
- 3 »**OPEN/CLOSE** « drücken.
– Anzeige am DVD-Player: »CLOSE«, »EJECT«, danach »CDDA«, »I« für den ersten Titel und die abgelaufene Spielzeit der CD.
Die Wiedergabe startet automatisch.

Hinweis:

Wenn das Symbol »« auf dem Bildschirm des Fernsehgerätes erscheint, ist die gewählte Funktion nicht möglich.

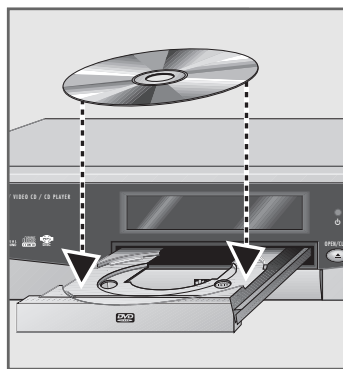

Die Audio-Funktionen

Wiedergabe eines Titels

► WIEDERGABE

- 1 Wiedergabe mit »**PLAY/PAUSE** ► « starten.
– Die Wiedergabe stoppt am Ende der CD.

|| PAUSE

- 2 Auf Wiedergabe-Pause mit »**PLAY/PAUSE** ► « schalten.
Wiedergabe mit »**PLAY/PAUSE** ► « fortsetzen.

WIEDERGABE EINER AUDIO-CD

Anderen Titel anwählen

» NÄCHSTER TITEL

1 Nächsten Titel wählen, dazu während der Wiedergabe »**▶▶** **NEXT**« drücken.

« VORHERIGE TITEL

2 Vorherigen Titel wählen, dazu während der Wiedergabe »**◀◀** **PREV**« drücken.

WÄHLEN: 12

3 Einen gewünschten Titel direkt anwählen, dazu die Nummer des betreffenden Titels mit »**1 ... 0**« ein- oder zweistellig eingeben und mit »**SELECT**« bestätigen.

Passage eines Titels suchen

▶▶ 2X

1 Während der Wiedergabe »**◀◀ FR/SR**« oder »**▶▶ FF/SF**« ein- oder zweimal drücken.

◀◀ 4X

2 Zurück zur Wiedergabe, dazu »**PLAY/PAUSE ▶** **||**« drücken.

Wiedergabe beenden

Die Wiedergabe der CD wird am Ende automatisch beendet.

Die Wiedergabe kann jederzeit mit »**STOP/RETURN ■**« beendet werden.

Einen Titel oder eine CD wiederholen (Repeat)

Bei diesen Funktionen wird der momentan laufende Titel oder die gesamte CD wiederholt.

EINMAL WIEDERHOLEN

1 Während der Wiedergabe »**REPEAT**« drücken.
– Anzeige: »**EINMAL WIEDERHOLEN**«, der momentan laufende Titel wird wiederholt.

DISK WIEDERHOLEN

2 Während der Wiedergabe »**REPEAT**« zweimal drücken.
– Anzeige: »**DISK WIEDERHOLEN**«, der Inhalt der CD wird wiederholt.

WIEDERHOLUNG AUS

3 Funktion beenden, dazu »**REPEAT**« erneut drücken.

Einen ausgesuchten Abschnitt wiederholen (A-B Repeat)

Bei dieser Funktion wird Anfang und Ende eines Abschnitts markiert, dieser wird wiederholt abgespielt.

A - B WIEDERHOLEN A MARKIEREN

1 Während der Wiedergabe den Anfang des Abschnittes mit »**A-B**« markieren.
– In der Anzeige des DVD-Players erscheint »**A**«, am Bildschirm erscheint »**A - B WIEDERHOLEN A MARKIEREN**«.

A - B WIEDERHOLEN B MARKIEREN

2 Ende des Abschnittes markieren, dazu »**A-B**« erneut drücken.
– In der Anzeige des DVD-Players erscheint »**A**«, am Bildschirm erscheint »**A - B WIEDERHOLEN B MARKIEREN**«.
– Der markierte Abschnitt wird andauernd wiederholt.

A - B GELÖSCHT

3 Funktion beenden, dazu »**A-B**« erneut drücken.

WIEDERGABE EINER AUDIO-CD

Wiedergabe der Titel in zufälliger Reihenfolge

Bei dieser Funktion werden die Titel der CD in zufälliger Reihenfolge wiedergegeben.

- 1 DVD-Player mit »**STOP/RETURN** ■« auf Stopp schalten.
- 2 »**SHUFFLE**« drücken.
– Anzeige am DVD-Player »SHUFFLE«.
- 3 Wiedergabe mit »**PLAY/PAUSE** ► ■« starten.

SHUFFLE EIN

CD entnehmen

- 1 »**OPEN/CLOSE** ▲« drücken, die Schublade öffnet sich.

Musik-Programm erstellen

Mit dieser Funktion können Sie Ihr eigenes Musik-Programm erstellen.

Hinweis:

Ein Öffnen der Schublade löscht das Programm.

Titel wählen

- 1 Fernsehgerät einschalten und den Programmplatz für den DVD-Player wählen, Schublade öffnen, gewünschte CD einlegen und Schublade wieder schließen.
- 2 DVD-Player mit »**STOP/RETURN** ■« auf Stopp schalten.
- 3 Anzeige »PROGRAMM« mit »**PROGRAM**« aufrufen.
– Anzeige: »PROGRAMM P00 :00«.
- 4 Titel mit »**1 ... 0**« eingeben und mit »**SELECT**« bestätigen.
– Anzeige: »PROGRAMM P01 :01« (P01 für programmierten Titel, 01 für Nummer des Titels).

PROGRAMM P 00 : 00

PROGRAMM P 01 : 01

Hinweis:

Zum Programmieren weiterer Titel Pkt. 4 wiederholen. 99 Titel können programmiert werden

- 5 Wiedergabe des Musik-Programmes mit »**PLAY/PAUSE** ► ■« starten.
- 6 Wiedergabe des Musik-Programmes mit »**STOP/RETURN** ■« beenden.

Musik-Programm löschen

- 1 DVD-Player mit »**STOP/RETURN** ■« auf Stopp schalten, danach »**OPEN/CLOSE** ▲« drücken.
– Die Schublade öffnet sich, das Musik-Programm ist gelöscht.

Abschnitte markieren und abspielen

Sie können bis zu fünf Abschnitte der Audio-CD markieren, die bei der Wiedergabe direkt angewählt werden können.

Marken setzen oder löschen

- 1 Während der Wiedergabe »**MARKER**« drücken.
– Anzeige: »MARKER - - - - « .

- 2 Abschnitt mit »**SELECT**« markieren.
– Anzeige: »MARKER ✓ - - - - « .

Hinweis:

Nächste Marke mit »▶« oder »◀« anwählen und Abschnitt mit »**SELECT**« markieren.

- 3 Anzeige mit »**MARKER**« abschalten.

Hinweis:

Zum Löschen einer Marke »**MARKER**« drücken.

Die Marke, die gelöscht werden soll, mit »▶« oder »◀« wählen und mit »**CLEAR**« löschen.

Markierte Abschnitte abspielen

- 1 Während der Wiedergabe »**MARKER**« drücken.
- 2 Gewünschte Marke mit »▶« oder »◀« wählen und mit »**SELECT**« bestätigen.
– Die Anzeige wird ausgeblendet, die Wiedergabe beginnt ab dem markierten Abschnitt.
- 3 Zum Abspielen einer anderen Marke die Pkt. 1 und 2 wiederholen.

Such-Funktion (Scan)

Mit dieser Funktion werden die ersten zehn Sekunden jedes Titel angespielt.

- 1 DVD-Player mit »**STOP/RETURN** ■« auf Stopp schalten.
- 2 Menü mit »**DIGEST**« aufrufen.
- 3 INTRO-Funktion mit »1« anwählen.
– Das Menü wird abgeschaltet, die Wiedergabe beginnt.
- 4 Funktion mit »**STOP/RETURN** ■« beenden.



MARKER ■ - - - - SEL



MARKER ✓ - - - - SEL

Kindersicherung des DVD-Players aktivieren

DVDs können Spielfilme anbieten, deren Inhalt oder auch Szenen nicht für Kinder geeignet sind. Diese DVDs enthalten Informationen, die diesen Inhalt oder diese Szenen markieren und sind mit Kennzahlen von 1 bis 8 versehen. Sie können eine der Kennzahlen anwählen und damit alternative Szenen zur Wiedergabe autorisieren.



1 DVD-Player mit »STOP/RETURN ■« auf Stopp schalten.

2 Menü mit »SETUP« aufrufen.
– Das »AUDIO« Menü wird eingeblendet.

3 Menü »KS.« (Kindersicherung) mit »▶« anwählen.

4 Zeile »KINDERSICHER.« mit »▼« anwählen und mit »▶« aktivieren.



5 Gewünschte Kennzahl (von 1 bis 8) mit »▲« oder »▼« anwählen und mit »SELECT« bestätigen.

6 Aktuelle Geheimnummer mit »1...0« eingeben und mit »SELECT« bestätigen.
– Die gewählte Kennzahl ist grün markiert.

7 Einstellung mit »SETUP« beenden.



Hinweise:

Wird jetzt eine DVD in die Schublade gelegt, die mit der eingegebenen Kennzahl versehen ist, müssen Sie die vierstellige Geheimnummer eingeben.

Zum Abschalten der Funktion die Punkte 1 bis 5 wiederholen und mit »▲« oder »▼« die Anzeige »8 AB 18« wählen.

Falls Sie die Geheimnummer vergessen oder verlegt haben, dann lesen Sie bitte das Kapitel „Störungen selbst beheben“ auf Seite 32.

Geheimzahl ändern

1 DVD-Player mit »STOP/RETURN ■« auf Stopp schalten.

2 Menü mit »SETUP« aufrufen.
– Das »AUDIO« Menü wird eingeblendet.

3 Menü »KS« (Kindersicherung) mit »▶« anwählen.

4 Zeile »PASSWORT« mit »▼« anwählen und mit »▶« und »SELECT« aktivieren.



5 Neue vierstellige Geheimnummer mit »1...0« eingeben.

6 Vierstellige Geheimnummer mit »1...0« nochmal eingeben.

7 Einstellung mit »SETUP« beenden.



EINSTELLUNGEN

Einstellungen im Menü »AUDIO«



1 Hauptmenü mit »**SETUP**« aufrufen.

2 Menü »AUDIO« mit »◀« oder »▶« anwählen.

Hinweis:

Die weitere Bedienung entnehmen Sie bitte den folgenden Kapiteln, jeweils ab Pkt. 1.

Tonarten für den Digitalausgang wählen

Abhängig vom angeschlossenen Decoder/Verstärker muß die Tonart gewählt werden.



1 Zeile »DIG. AUSGANG« mit »▼« oder »▲« anwählen und mit »▶« aktivieren.

2 Format mit »▼« oder »▲« wählen und mit »**SELECT**« bestätigen.

Hinweis:

Bei der Einstellung »AUS« ist der digitale Tonausgang (Buchse »**DIGITAL AUDIO OUT COAXIAL**«) abgeschaltet.

3 Menü mit »**SETUP**« abschalten.

Dolby Surround oder Stereo wählen

Wenn ein Dolby Digital Decoder angeschlossen ist, Einstellung »Dolby PL« wählen, ist eine Stereo-Anlage angeschlossen, Einstellung »STEREO« wählen.



1 Zeile »DOWNMIX« mit »▼« oder »▲« anwählen und mit »▶« aktivieren.

2 Einstellung mit »▼« oder »▲« wählen und mit »**SELECT**« bestätigen.

3 Menü mit »**SETUP**« abschalten.

Tonarten für den Analogausgang wählen



1 Zeile »ANALOG AUSGANG« mit »▼« oder »▲« anwählen und mit »▶« aktivieren.

2 Gewünschte Einstellung mit »▼« oder »▲« wählen und mit »**SELECT**« bestätigen.

»STEREO« linker Kanal am linken Lautsprecher, rechter Kanal am rechten Lautsprecher;

»MONO L« linker Kanal am linken und rechten Lautsprecher;

»MONO R« rechter Kanal am linken und rechten Lautsprecher;

»MONO MIX« linker und rechter Kanal an beiden Lautsprechern.

3 Menü mit »**SETUP**« abschalten.

EINSTELLUNGEN

Lautstärkebereich einstellen (Dynamik)

- 1 Zeile »DYNAMIK« mit »▼« oder »▲« anwählen und mit »▶« aktivieren.
- 2 Gewünschten Wert mit »▼« oder »▲« einstellen.
- 3 Menü mit »**SETUP**« abschalten.

Einstellungen im Menü »VIDEO«



- 1 Hauptmenü mit »**SETUP**« aufrufen.
- 2 Menü »VIDEO« mit »◀« oder »▶« anwählen.

Hinweis:

Die weitere Bedienung entnehmen Sie bitte den folgenden Kapiteln, jeweils ab Pkt. 1.

Sprache der Bildschirmmenüs des DVD-Players wählen



- 1 Zeile »OSD« mit »▼« oder »▲« anwählen und mit »▶« aktivieren.
- 2 Gewünschte Sprache für die Bildschirmmenüs mit »▼« oder »▲« wählen und mit »**SELECT**« bestätigen.
- 3 Menü mit »**SETUP**« abschalten.

Format des Fernsehgerätes wählen

Haben Sie ein Fernsehgerät mit dem Bildformat 16:9, dann wählen Sie die Einstellung »16 : 9«.

Bei einem herkömmlichen Fernsehgerät (Bildformat 4:3) können Sie wählen »4:3 LB« für eine Breitbild-Wiedergabe mit schwarzen Balken am oberen und unteren Bildschirmrand des Fernsehgerätes oder »4:3 PS« für eine Breitbild-Wiedergabe vergrößert auf volle Bildschirmhöhe, bei der der linke und rechte Rand des Bildes beschnitten ist.

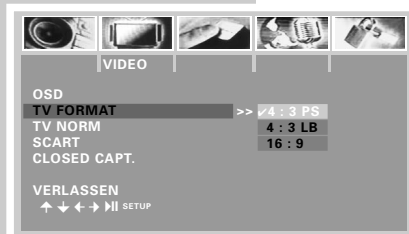

- 1 Zeile »TV FORMAT« mit »▼« oder »▲« anwählen und mit »▶« aktivieren.
- 2 Benötigtes Bildformat »4:3 PS« oder »4:3 LB« oder »16 : 9« mit »▼« oder »▲« wählen und mit »**SELECT**« bestätigen.
- 3 Menü mit »**SETUP**« abschalten.

TV System einstellen

Entsprechend der Ausstattung Ihres Fernsehgerätes muß die Farbnorm der Bildschirmmenüs des DVD-Players an das Fernsehgerät angepaßt werden.

Einstellung »PAL« für Fernsehgeräte mit PAL-Norm, Einstellung »NTSC« für Fernsehgeräte mit NTSC-Norm, Einstellung »MULTI« für Fernsehgeräte mit Multi-Norm

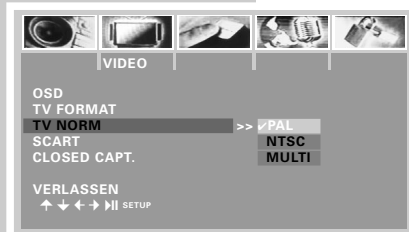

- 1 Zeile »TV NORM« mit »▼« oder »▲« anwählen und mit »▶« aktivieren.

EINSTELLUNGEN

- 2 Benötigte Farbnorm mit »▼« oder »▲« wählen und mit »SELECT« bestätigen.
- 3 Menü mit »SETUP« abschalten.

Bildsignal (FBAS oder RGB) wählen

Wenn Sie Ihren DVD-Player über ein Euro-AV-Kabel an das Fernsehgerät anschließen, können Sie zwischen der Einstellung »FBAS« oder »RGB« wählen.



- 1 Zeile »SCART« mit »▼« oder »▲« anwählen und mit »▶« aktivieren.
- 2 Einstellung mit »▼« oder »▲« wählen und mit »SELECT« bestätigen.
- 3 Menü mit »SETUP« abschalten.

Zusatzinformationen (Untertitel) ein- ausschalten

Bei DVDs, die mit der TV-Norm NTSC bespielt wurden, können diese Informationen enthalten sein.

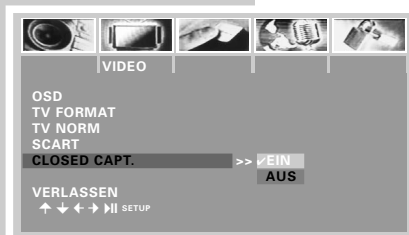

- 1 Zeile »CLOSED CAPT.« mit »▼« oder »▲« anwählen und mit »▶« aktivieren.
- 2 Einstellung mit »▼« oder »▲« ein- oder ausschalten und mit »SELECT« bestätigen.
- 3 Menü mit »SETUP« abschalten.

Einstellungen im Menü »DIV.« (Diverses)

- 1 In „Stopp“ das Hauptmenü mit »SETUP« aufrufen.
- 2 Menü »DIV.« mit »◀« oder »▶« anwählen.

Hinweis:

Die weitere Bedienung entnehmen Sie bitte den folgenden Kapiteln, jeweils ab Pkt. 1.



Anzeige für Blickwinkel ein-/ausschalten

Bei DVDs, die Szenen oder Passagen von unterschiedlichen Blickwinkeln anbieten, wird die Anzeige »« eingeblendet. Diese Anzeige kann abgeschaltet werden.



- 1 Zeile »KAMERA INFO« mit »▼« oder »▲« anwählen und mit »▶« aktivieren.
- 2 Anzeige mit »▼« oder »▲« ein- oder ausschalten und mit »SELECT« bestätigen.
- 3 Menü mit »SETUP« abschalten.

Bildschirmschoner ein-/ausschalten

Haben Sie ein Standbild (bei DVDs und Video-CDs) oder das Hauptmenü (bei MP3 CDs) längere Zeit angewählt, kann das schädlich für die Bildröhre Ihres Fernsehgerätes sein. Wenn der Bildschoner aktiviert ist, wird er nach ca. 5 Minuten eingeblendet.

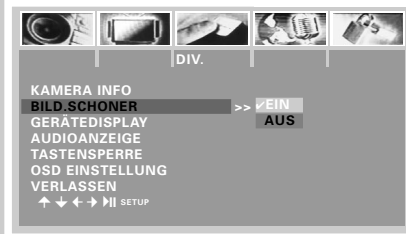

- 1 Zeile »BILD.SCHONER« mit »▼« oder »▲« anwählen und mit »▶« aktivieren.
- 2 Funktion mit »▼« oder »▲« ein- oder ausschalten und mit »SELECT« bestätigen.
- 3 Menü mit »SETUP« abschalten.

Helligkeit der Anzeige des DVD-Players einstellen



- 1 Zeile »GERÄTE DISPLAY« mit »▼« oder »▲« anwählen und mit »▶« aktivieren.
- 2 Gewünschte Einstellung mit »▼« oder »▲« wählen und mit »SELECT« bestätigen.
- 3 Menü mit »SETUP« abschalten.

Audioanzeige im Gerätedisplay ein- ausschalten



- 1 Zeile »AUDIOANZEIGE« mit »▼« oder »▲« anwählen und mit »▶« aktivieren.
- 2 Anzeige mit »▼« oder »▲« ein- oder ausschalten und mit »SELECT« bestätigen.
- 3 Menü mit »SETUP« abschalten.

Tasten am DVD-Player sperren

Wenn die Tasten am DVD-Player gesperrt sind, ist die Bedienung nur mit der Fernbedienung möglich.



- 1 Zeile »TASTENSPERRE« mit »▼« oder »▲« anwählen und mit »▶« aktivieren.
- 2 Tasten mit »▼« oder »▲« sperren (EIN) oder freigeben (AUS) und mit »SELECT« bestätigen.
- 3 Menü mit »SETUP« abschalten.

DVD-Player in den Auslieferungszustand schalten



- 1 Zeile »OSD EINSTELLUNGEN« mit »▼« oder »▲« anwählen und mit »▶« aktivieren.
- 2 OSD-Einstellungen mit »SELECT« in den Auslieferungszustand schalten.
- 3 Menü mit »SETUP« abschalten.

Einstellungen im Menü »SPR.« (Sprache)

Sie können für bestimmte Wiedergabefunktionen Ihre individuellen Einstellungen im Sprachmenü des DVD-Players wählen.

- 1 In „Stopp“ das Hauptmenü mit »**SETUP**« aufrufen.
- 2 Menü »SPRACHE« mit »◀« oder »▶« anwählen.

Hinweis:

Die weitere Bedienung entnehmen Sie bitte den folgenden Kapiteln, jeweils ab Pkt. 1.



Synchronsprache des Tons wählen

Wenn auf der eingelegten DVD mehrere Sprachen zur Verfügung stehen, wird der Ton in der von Ihnen gewählten Sprache wiedergegeben.

Ist die gewählte Synchronsprache auf der DVD nicht vorhanden, schaltet der DVD-Player auf die erste Synchronsprache der DVD.

- 1 Zeile »AUDIO« mit »▼« oder »▲« anwählen und mit »▶« aktivieren.
- 2 Gewünschte Synchronsprache mit »▼« oder »▲« wählen und mit »**SELECT**« bestätigen.
- 3 Menü mit »**SETUP**« abschalten.



Sprache der Untertitel wählen

Wenn auf der eingelegten DVD Untertitel zur Verfügung stehen, werden diese in der von Ihnen gewählten Sprache wiedergegeben.

Ist die gewählte Sprache der Untertitel nicht auf der DVD vorhanden, schaltet der DVD-Player auf die erste Sprache der DVD.

- 1 Zeile »UNTERTITEL« mit »▼« oder »▲« anwählen und mit »▶« aktivieren.
- 2 Gewünschte Sprache mit »▼« oder »▲« wählen und mit »**SELECT**« bestätigen.
- 3 Menü mit »**SETUP**« abschalten.



Sprache der DVD Menüs wählen

Wenn auf der eingelegten DVD Menüs in verschiedenen Sprachen zur Verfügung stehen, kann die gewünschte Sprache gewählt werden.

- 1 Zeile »CD MENU« mit »▼« oder »▲« anwählen und mit »▶« aktivieren.
- 2 Gewünschte Sprache des DVD Menüs mit »▼« oder »▲« wählen und mit »**SELECT**« bestätigen.
- 3 Menü mit »**SETUP**« abschalten.





Technische Daten

Dieses Produkt erfüllt die europäischen Richtlinien 89/336/EEC, 73/23/EEC und 93/68/EEC.

Dieses Gerät entspricht der Sicherheitsbestimmung DIN EN 60065 (VDE 0860) und somit der internationalen Sicherheitsvorschrift IEC 60065.

Sie dürfen den DVD-Player nicht öffnen. Für Schäden, die durch unsachgemäße Eingriffe entstehen, übernimmt der Hersteller keine Garantie.

Netzspannung:

110 – 230V ~, 50/60 Hz

Leistungsaufnahme:

Betrieb: ca. 25 W

Stand-by: ≤ 5 W

Umgebungstemperatur:

+10°C bis +35°C

Wiedergabe-Norm:

PAL, 50 Hz, 625 Zeilen

NTSC, 60 Hz, 525 Zeilen

Wiedergabe-System:

DVD-Video, Video-CD, CD-ROM, Audio-CD

Laser:

Halbleiter-Laser

Wellenlänge 650 nm

Audio Format:

Digital: MPEG2/AC-3 Compressed Digital, PCM, DTS

Analog: Stereoton, Dolbyprologic

Audio:

Signal: Analog

DVD: 48/96 kHz 4Hz-22/44 kHz

Video-CD: 44,1 kHz 4Hz-20 kHz

Audio-CD: 44,1 kHz 4Hz-20 kHz

Rauschabstand

(bei 1 kHz): 105 dB

Dynamik

(bei 1 kHz): 95 dB

Abmessungen und Gewicht:

Abmessungen

B x H x T 420 x 84 x 270 mm

Gewicht 3,6 kg

CLASS 1
LASER PRODUCT



Allgemeine Hinweise für Geräte mit Laser

Ein Schild nach nebenstehender Abbildung finden Sie an der Rückseite Ihres Gerätes.

CLASS 1 LASER PRODUCT bedeutet, daß der Laser wegen seines technischen Aufbaus eigensicher ist, so daß der maximal erlaubte Ausstrahlwert unter keinen Umständen überschritten werden kann.

Vorsicht:

Wenn andere als die hier spezifizierten Bedienungseinrichtungen benutzt oder andere Verfahrensweisen ausgeführt werden, kann es zu gefährlicher Strahlungsexposition kommen.

Dieses Gerät sendet Laserstrahlen aus. Da die Gefahr von Augenverletzungen besteht, darf das Gerät nur von qualifiziertem Fachpersonal geöffnet oder gewartet werden.

Wenn andere als die hier spezifizierten Einstellungen verwendet oder ANDERE VERFAHRENSWEISEN ausgeführt werden, kann es zu gefährlicher Strahlungsexposition kommen.

Dieses Produkt enthält Komponenten, die durch die Ansprüche bestimmter U.S.-Patente geschützt sind bzw. auf andere Weise als geistiges Eigentum der Macrovision Corporation und anderer Eigentümer gelten. Die Nutzung dieser geschützten Technik muß von der Macrovision Corporation genehmigt werden und ist nur für die private Vorführung zu Hause oder für andere begrenzte Anwendungen zulässig, sofern keine darüber hinausgehenden Genehmigungen der Macrovision Corporation vorliegen. Nachbau und Demontage des Gerätes sind untersagt.

Hergestellt mit Genehmigung der Dolby Laboratories. Die Bezeichnung "Dolby" und das Doppel-D-Logo "DD" sind Warenzeichen der Dolby Laboratories. Vertrauliches unveröffentlichtes Material.

©1992-1997 Dolby Laboratories, Inc. Alle Rechte vorbehalten.

Störungen selbst beheben

Nicht jede Bild- und Tonstörung muß auf einen Defekt Ihres DVD-Players zurückführen. Auch versehentlich herausgezogene Anschlußkabel, beschädigte DVDs/CDs, sowie verbrauchte Batterien der Fernbedienung, führen zu Funktionsstörungen.

Wenn die folgenden Maßnahmen zu keinem befriedigenden Ergebnis führen, dann wenden Sie sich bitte an den Fachhandel!

Störung	Ursache/Abhilfe
Der DVD-Player reagiert nicht auf die Fernbedienung	Richten Sie die Fernbedienung direkt auf den DVD-Player.
	Räumen Sie alle Hindernisse beiseite, die den Weg des Signals der Fernbedienung stören könnten.
	Überprüfen oder ersetzen Sie die Batterien der Fernbedienung.
Kein Bild Verzerrtes Bild	Überprüfen Sie den Video-Anschluß.
	Achten Sie darauf, daß auf der DVD/CD keine Fingerabdrücke sind, beachten Sie die Reinigungshinweise auf dieser Seite.
DVD/CD läßt sich nicht abspielen	Überprüfen, ob der Aufdruck der DVD/CD nach oben zeigt.
	Reinigen Sie die DVD/CD.
	Überprüfen Sie, ob die DVD/CD beschädigt ist, indem Sie eine andere DVD/CD ausprobieren.
Kein Ton	Überprüfen Sie die Audio-Anschlüsse.
	Testen Sie eine andere Wiedergabequelle.
Verzerrter Klang von der HiFi-Anlage	Vergewissern Sie sich, daß die Audio-Anschlüsse nicht am Phonoeingang des Verstärkers angeschlossen wurden.
Kindersicherung ist aktiv, die vierstellige Geheimnummer ist unbekannt.	Kindersicherung aufheben, anstelle der „Geheimnummer“ die Ziffern »8« »0« »9« »5« eingeben.

DVD/CD reinigen

Wischen Sie die verschmutzte DVD/CD mit einem Reinigungstuch von der Mitte aus zum Rand hin geradlinig sauber.

Verwenden Sie keine Lösungsmittel wie Benzin, Verdünnungsmittel, handelsübliche Reinigungsmittel oder Antistatik-Spray für analoge Schallplatten.

